

WILLIAMKENT

1733

ORION

X1 / X1-PLUS

40-80cm | 13kg max.

Guide d'utilisation
User guide



i-Size

ECE R129/03

Siège auto Infant car seat

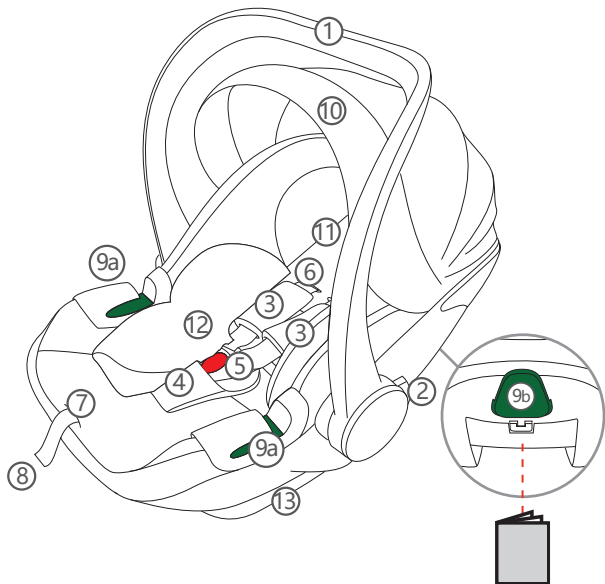

Siège auto

Infant car seat

Ce siège auto peut être installé dos à la route sur sa base i-Size ou peut être installé dos à la route avec une ceinture de sécurité à 3 points, homologuée selon le règlement UN/ECE n° 16 ou d'autres normes équivalentes.

This car seat can be installed rear facing on its i-Size base or can be installed rear facing with a 3-point car belt, approved according to UN/ECE Regulation No.16 or other equivalent standards.

Base i-Size

(peut être vendue séparément)

i-Size Base

(can be sold separately)

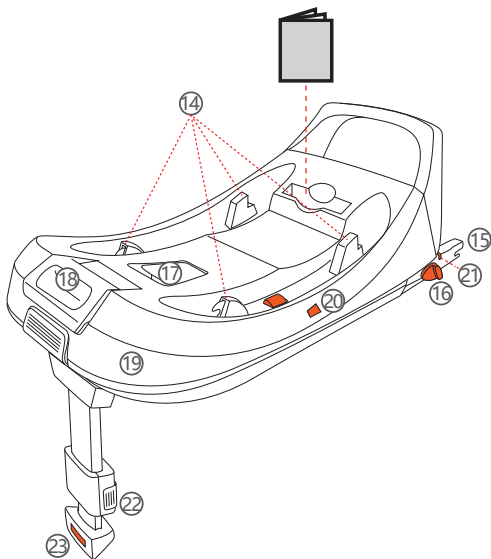

Base i-Size

(peut être vendue séparément)

i-Size Base

(can be sold separately)

La Base i-Size peut être utilisée sur les sièges des véhicules homologués i-Size (consultez la notice d'utilisation du véhicule) et sur les sièges des véhicules indiqués dans la «LISTE DES VÉHICULES COMPATIBLES» fournie avec la base i-Size.

The i-Size base can be used on i-Size approved vehicle seats (check the vehicle's instruction manual) and on seats of vehicles included in the "LIST OF COMPATIBLE VEHICLE" given with the i-Size base.

Ajustement de la poignée Handle adjustment

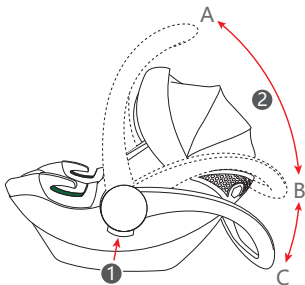

A : utilisation en voiture, en balancelle et pour le transport

B : utilisation en balancelle ou en poussette

C : utilisation en transat en position fixe

A: use in the car, for rocking and for carrying

B: use for rocking or stroller transportation

C: use as a recliner in the fixed position

! Pour éviter tout risque de chute, assurez-vous que la poignée de votre siège auto est correctement verrouillée et que votre enfant est constamment attaché avec le harnais de sécurité.

! To avoid any risk of falling, ensure that the handle of your car seat is correctly locked and that your child's safety harness is always fastened.

Réglage des harnais Adjusting the harness

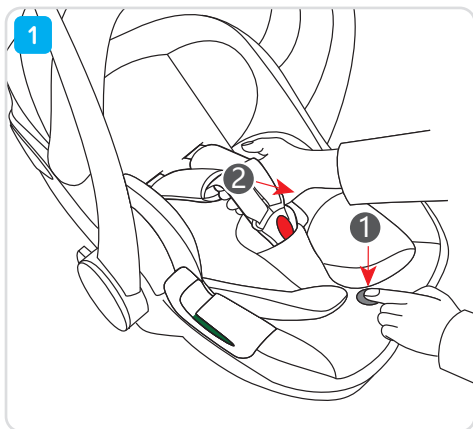

Réglage des harnais Adjusting the harness

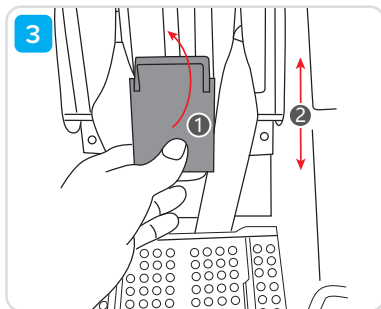
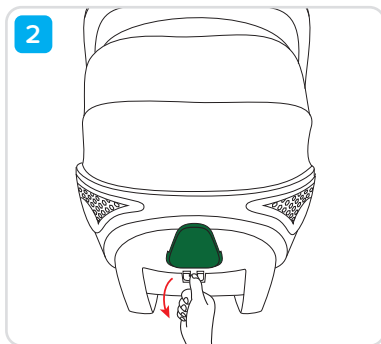

Réglage des harnais Adjusting the harness

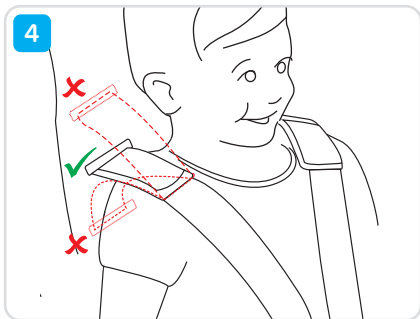

! Assurez-vous que la hauteur des harnais est adaptée à la taille de votre enfant avant d'installer le siège auto dans le véhicule.

! Make sure that the harness of your car seat is adapted to the height of your child before starting to install the seat in your car.

Installation de l'enfant Child installation

40-75cm

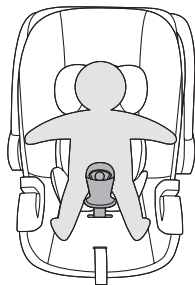

(9)

≥ 75 cm

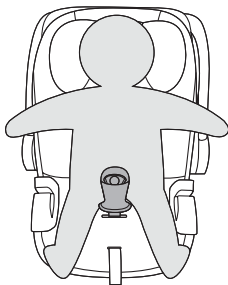

Installation de l'enfant Child installation

1

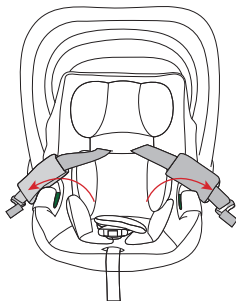

2

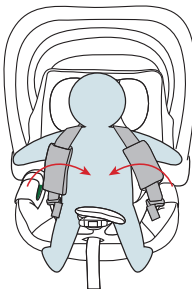

Installation de l'enfant Child installation

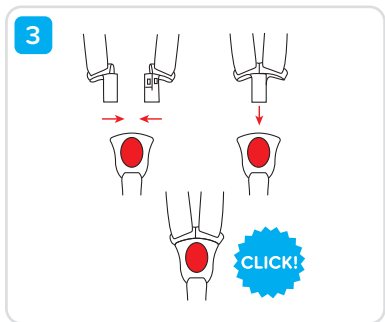

Réunissez les deux extrémités des harnais d'épaules et fermez la boucle du harnais.

Bring together the two ends of the shoulder harnesses and close the harness buckle.

Installation de l'enfant Child installation

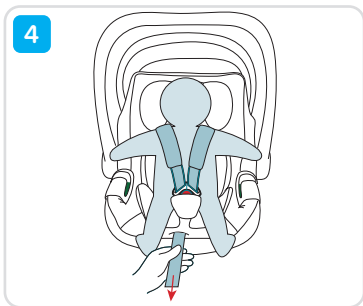

Tirez sur la sangle de réglage du harnais afin que les harnais d'épaules soient correctement tendus contre votre enfant.

Pull on the harness adjustment strap so that the shoulder harnesses are tightened correctly against your child.

! Un harnais bien ajusté contribue activement à protéger au mieux votre bébé. Vous ne devez pas pouvoir passer plus que l'épaisseur d'un doigt entre le harnais et l'enfant. De plus les sangles ne doivent pas être vrillées.

! A properly adjusted harness actively contributes to the best possible protection for your baby. You must not be able to pass more than the thickness of a finger between the harness and the child. It is also important that the the straps are not twisted.



**N'UTILISEZ PAS CE SIÈGE ENFANT SUR UN SIÈGE PAS-
SAGER ÉQUIPÉ D'UN AIRBAG. EN CAS D'UTILISATION
SUR LE SIÈGE PASSAGER AVANT, DÉACTIVEZ L'AIR-
BAG EN QUESTION !**

**DO NOT USE THIS CHILD SEAT ON A PASSENGER SEAT
FITTED WITH AN AIRBAG. IF YOU NEED TO INSTALL
THE SEAT IN THE FRONT PASSENGER SEAT, PLEASE
ENSURE THAT ANY AIRBAG IS DEACTIVATED!**

Installation avec la base Installation with base

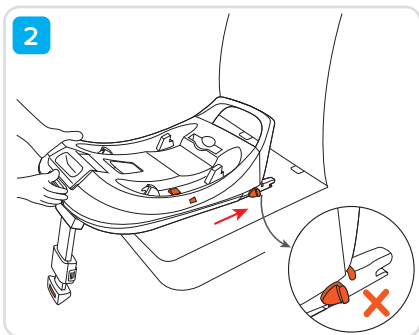
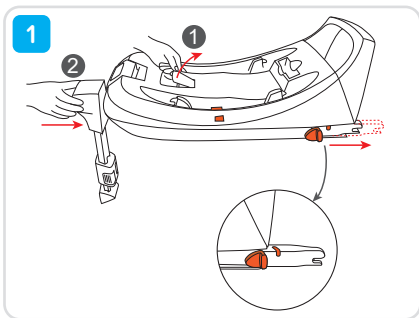

Installation avec la base Installation with base

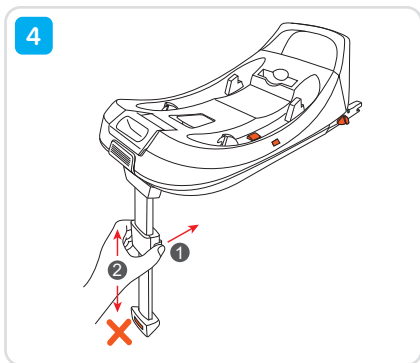
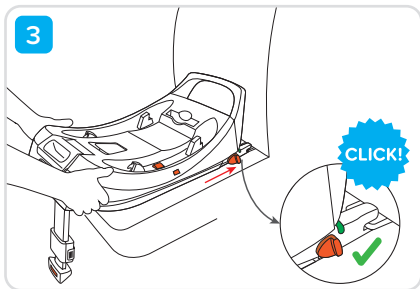

Installation avec la base Installation with base

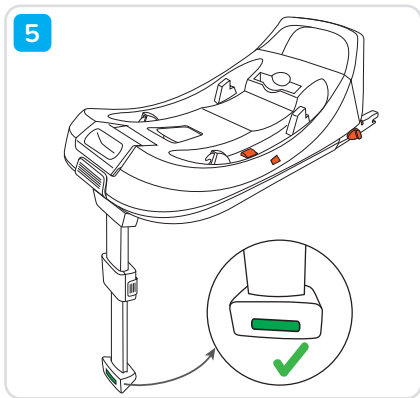

! La jambe de force doit toujours être en contact direct avec le plancher du véhicule. Si des compartiments de stockage sont intégrés dans le plancher de la voiture, vous devez contacter le constructeur du véhicule.

! The support leg must always be in direct contact with the vehicle floor. If there are storage compartments in the floor of the vehicle you must contact the vehicle manufacturer.

Installation avec la base Installation with base

6

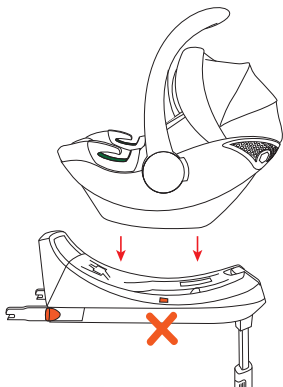

Installation avec la base

Installation with base

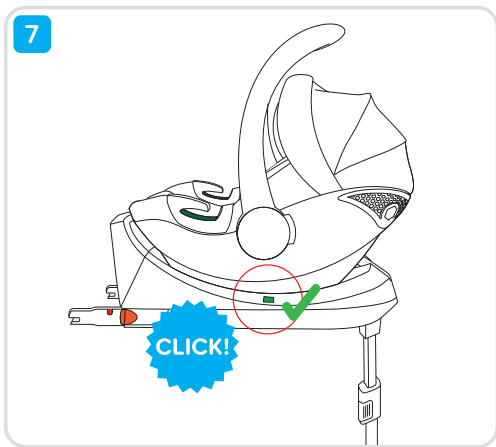

! Vérifiez que le siège-auto est correctement fixé à la base en essayant de le soulever par l'avant et par l'arrière.

! Check that the infant seat is correctly fitted on the base by lifting the front and rear sections.

Désinstallation Removal

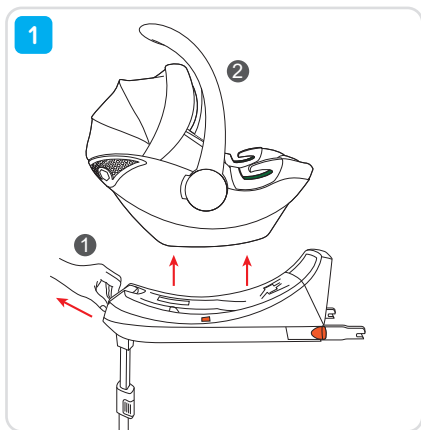

Désinstallation Removal

2

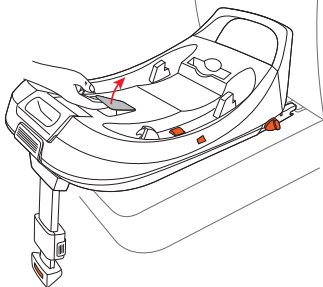

3

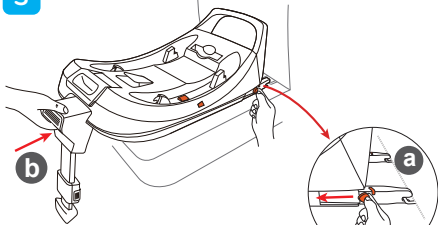

Installation sans la base Installation without base

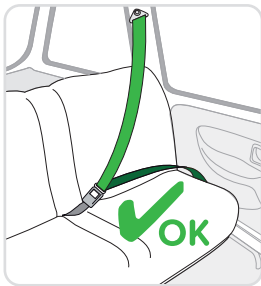

! Votre siège auto doit **UNIQUEMENT** être installé sur un siège muni d'une ceinture à 3 points d'ancrage.

! Your car seat must **ONLY** be installed on a passenger seat fitted with a 3-point safety belt.

Installation sans la base Installation without base

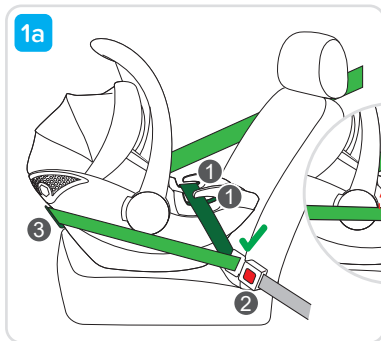

Installation sans la base Installation without base

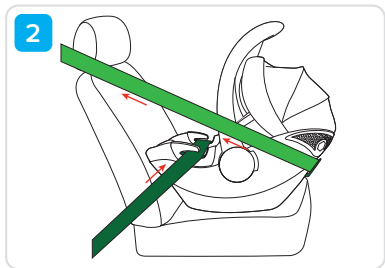

! Assurez-vous que la ceinture de la voiture est correctement bouclée, qu'elle n'est pas vrillée, et tendez-la au maximum.

! Always make sure that the car seatbelt is fastened. Ensure that the belt is not twisted and stretch it as tightly as possible.

***Utilisation avec poussette**
***Use with stroller**

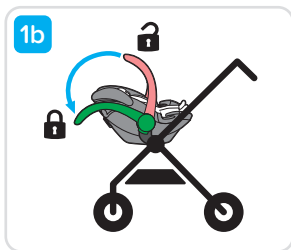

* Selon compatibilité, consultez www.william-kent.com pour obtenir la liste des poussettes compatibles.

* For the list of compatible strollers, please visit www.william-kent.com.

Entretien Care

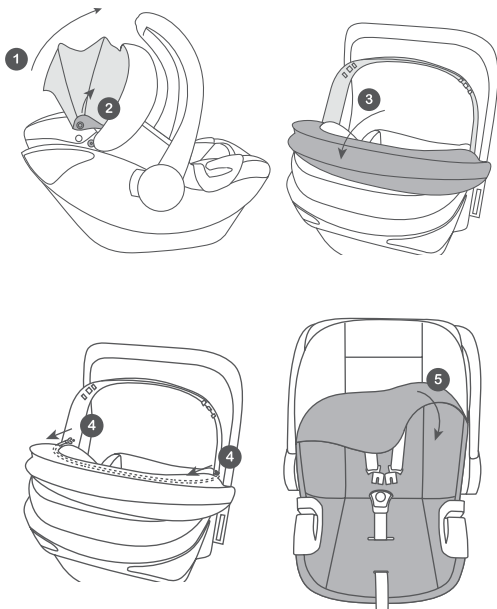

Entretien Care

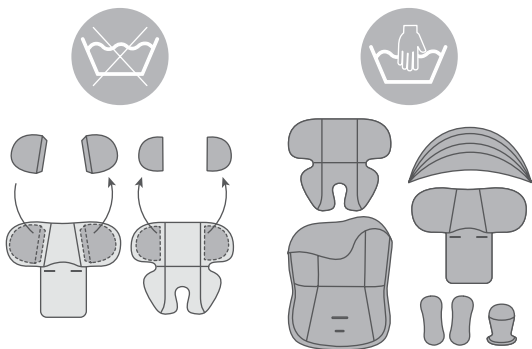

Pour remettre les parties textiles en place, inversez simplement la procédure décrite précédemment.

To put the textile parts back in place, simply reverse the procedure described above.

FR

Siège auto & base i-Size

1. Poignée ergonomique
2. Bouton de réglage de la poignée (x2)
3. Protège-harnais (x2)
4. Sangle d'entrejambe
5. Boucle du harnais
6. Sangle d'épaule (x2)
7. Bouton de l'ajusteur du harnais
8. Sangle de réglage du harnais
- 9a. Guide ceinture ventral (x2)
- 9b. Guide ceinture diagonal
10. Canopy
11. Appui-tête confort
12. Coussin réducteur
13. Coque du siège auto
14. Crochets de fixation du siège
15. Connecteur Isofix (x2)
16. Bouton de déverrouillage connecteur Isofix (x2)
17. Poignée de réglage du système ISOFIX
18. Poignée de déverrouillage du siège auto
19. Coque de la base
20. Témoin de connexion du siège auto (x2)
21. Témoin de connexion Isofix (x2)
22. Bouton de réglage de la jambe de force
23. Témoin de la jambe de force

NOTE (sans base i-Size)

Ceci est un dispositif amélioré de retenue pour enfants universel à ceinture. Il est homologué conformément au Règlement No. 129, pour être utilisé principalement sur des «places assises universelles» comme indiqué par le constructeur dans le manuel d'utilisation du véhicule.

En cas de doute, consultez le fabricant ou le revendeur du dispositif amélioré de retenue pour enfants.

NOTE (avec base i-Size)

Ceci est un dispositif de retenue pour enfants de type «i-Size». Il est homologué conformément au Règlement n°129 pour être utilisé sur les places assises compatibles avec les dispositifs de retenue de type «i-Size», comme indiqué par le constructeur dans le manuel d'utilisation du véhicule.

En cas de doute, consultez le fabricant ou le revendeur du dispositif amélioré de retenue pour enfants.

AVERTISSEMENT :

LISEZ CES INSTRUCTIONS AVEC ATTENTION AVANT UTILISATION ET CONSERVEZ CE GUIDE POUR LES FUTURS BESOINS DE RÉFÉRENCE. Lisez ces instructions avec attention, si vous ne respectez pas ces instructions, la sécurité de votre enfant pourrait être affectée. N'installez votre siège auto que sur un siège orienté vers l'avant. **N'UTILISEZ PAS CE SIÈGE ENFANT SUR UN SIÈGE PASSAGER ÉQUIPÉ D'UN AIRBAG. EN CAS D'UTILISATION SUR LE SIÈGE PASSAGER AVANT, DÉACTIVEZ L'AIRBAG EN QUESTION !**

- Les éléments rigides et les pièces en matière plastique du dispositif de retenue pour enfants doivent être situés et installés de telle

FR

manière qu'ils ne puissent pas, dans les conditions normales d'utilisation du véhicule, se coincer sous un siège mobile ou dans la porte du véhicule.

- Maintenir tendues toutes les sangles servant à attacher le dispositif de retenue au véhicule et régler les sangles qui servent à retenir l'enfant. De plus les sangles ne doivent pas être vrillées.
- Veillez à ce que les sangles sous-abdominales soient portées aussi bas que possible, pour bien maintenir le bassin.
- Remplacer le dispositif lorsqu'il a été soumis à des efforts violents dans un accident.
- Il est dangereux de modifier ou de compléter le dispositif en quoi que ce soit sans l'agrément de l'autorité compétente, ou à ne pas suivre scrupuleusement les instructions concernant l'installation fournies par le fabricant du dispositif de retenue pour enfants.
- Maintenir le siège à l'abri du rayonnement solaire, pour éviter que l'enfant ne puisse se brûler.
- Ne pas laisser les enfants sans surveillance dans un dispositif de retenue pour enfants.
- Veillez à ce que les bagages et autres objets susceptibles de causer des blessures à l'occupant du siège en cas de choc soient solidement arrimés.
- Ne pas utiliser le dispositif de retenue pour enfants sans la housse.
- Ne pas remplacer la housse du siège par une autre housse que celle recommandée par le constructeur, car elle intervient directement dans le comportement du dispositif de retenue.
- Si vous avez un doute concernant l'installation et la bonne utilisation de votre siège veuillez contacter le fabricant du dispositif de retenue pour enfants.
- Ne pas utiliser de points de contact porteurs autres que ceux décrits dans les instructions et marqués sur le système de retenue.
- Toujours privilégier les places assises arrières même lorsque le code de la route autorise une installation à l'avant.

- Toujours vérifier qu'il n'y a pas de débris alimentaires ou autres dans la boucle.
- Veiller à ne pas installer l'enfant avec des vêtements trop volumineux en hiver.

UTILISATION COMME TRANSAT (NF EN 12790 juin 2009)

⚠ AVERTISSEMENT :

IMPORTANT : À CONSERVER POUR DE FUTURS BESOINS DE RÉFÉRENCE.

- Ne jamais laisser l'enfant sans surveillance.
- Ne plus utiliser le transat dès lors que l'enfant peut se tenir assis tout seul.
- Ce transat n'est pas prévu pour de longues périodes de sommeil.
- Il est dangereux d'utiliser ce transat sur une surface en hauteur : par exemple, une table.
- Toujours utiliser le système de retenue.

Ce transat ne remplace pas un couffin ou un lit. Lorsque l'enfant a besoin de dormir, il convient de le placer dans un couffin ou un lit approprié. Ne pas utiliser le transat si des composants sont cassés ou manquants. Ne pas utiliser d'accessoires ou de pièces de rechange autres que ceux approuvés par le fabricant.

CONSEILS D'ENTRETIEN

Si vous souhaitez nettoyer la housse du siège du siège auto, veuillez-vous référer aux instructions de lavage.

EN

Infant seat & i-Size base

1. Ergonomic handle
2. Push button for adjusting carrying handle (x2)
3. Belt pad (x2)
4. Crotch strap
5. Harness buckle
6. Shoulder strap (x2)
7. Harness adjustment button
8. Belt tensioner strap
- 9a. Lap belt guide (x2)
- 9b. Diagonal belt guide
10. Sun canopy
11. Head Support
12. Reducer cushion
13. Seat shell
14. Anchor points for securing seat
15. Isofix connector (x2)
16. ISOFIX connector release button (x2)
17. ISOFIX system adjustment handle
18. Infant carrier module release button
19. Base shell
20. Indicator car seat locked in position (x2)
21. ISOFIX connector indicator (x2)
22. Support leg adjustment button
23. Support leg indicator

NOTE (without i-Size base)

This is a Universal Belted Enhanced Child Restraint System. It is approved according to Regulation No. 129, for use primarily in “Universal seating positions” as indicated by the vehicle manufacturer in the owner’s manual.

If in doubt, consult either the manufacturer or the dealer.

NOTE (with i-Size base)

This is an «i-Size» child restraint system. It is approved in accordance with Regulation No. 129 for use in seating positions compatible with «i-Size» restraint systems, as specified by the vehicle manufacturer in the owner’s manual.

If in doubt, consult either the manufacturer or the dealer.

 WARNING:

READ THESE INSTRUCTIONS CAREFULLY BEFORE USE AND KEEP THIS GUIDE IN CASE YOU NEED TO REFER TO IT IN THE FUTURE. Failure to follow these instructions may affect your child’s safety. Only install your infant seat on a forward facing seat.

DO NOT USE THIS CHILD SEAT ON A PASSENGER SEAT FITTED WITH AN AIRBAG. IF YOU NEED TO INSTALL THE SEAT IN THE FRONT PASSENGER SEAT, PLEASE ENSURE THAT ANY AIRBAG IS DEACTIVATED!

- Rigid elements and plastic parts of the child restraint device must be positioned and installed so that they do not, under normal vehicle usage conditions, become jammed under a moveable seat or in the vehicle door.
- Keep all straps used to attach the restraint device to the vehicle taut, and adjust the straps used to restrain the child. It is also important that

EN

the the straps are not twisted.

- Ensure that the harness lap straps are positioned as low as possible, to support your child's pelvis.
- Replace the device when it has been subjected to violent stresses in an accident.
- It is dangerous to modify or add to the device in any way without approval of the competent authority. It is also imperative to follow meticulously the instructions provided by the manufacturer concerning installation of the child restraint device.
- Keep the seat sheltered from sunlight, so that the child cannot get burned.
- Do not leave children unsupervised while in a child restraint device.
- Make sure that luggage and other objects likely to cause injuries to the occupant of the seat if impact occurs are firmly secured.
- Do not use the child restraint device without the seat cover.
- Do not replace the seat cover with a cover other than the one recommended by the manufacturer, as it directly influences the behaviour of the restraint device.
- If you are in any doubt about installation and proper use of your seat, please contact the manufacturer of the child restraint device.
- Do not use load-bearing contact points other than those described in the instructions and marked on the restraint system.
- Always give preference to rear seats, even if the highway code allows installation at the front.
- Always check that there is no food debris or other such matter in the buckle.
- In winter take care not to secure the child in with clothes that are too bulky.

USE AS RECLINED CRADLE (NF EN 12790 June 2009)

WARNING:

IMPORTANT! KEEP FOR FUTURE REFERENCE.

- Never leave the child unattended.
- Do not use the seat as reclined cradle once your child can sit unaided.
- This reclined cradle is not intended for prolonged periods of sleeping.
- It is dangerous to use this reclined cradle on an elevated surface, e.g. a table.
- Always use the restraint system.

This reclined cradle does not replace a cot or a bed. Should your child need to sleep, then it should be placed in a suitable cot or bed. Do not use the reclined cradle if any components are broken or missing. Do not use accessories or replacement parts other than those approved by the manufacturer.

MAINTENANCE ADVICE

If you wish to clean the child safety seat cover, please refer to the washing instructions.

ORION_WK_IM_R2

WILLIAMKENT

1733

4, rue de la ferme
BP 30130
68705 Cernay cedex
FRANCE

N° Cristal : 0 969 320 658

Fabriqu  en Chine / Made in China